

Monteringsbeskrivelse:

A

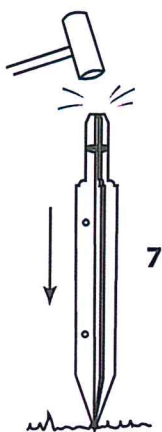

Jordspydet (7) slås godt og fast ned i bakken eller spikres til en stubbe e.l.

B

Montering av trakter og avstandskryss på bærestolpen (2)

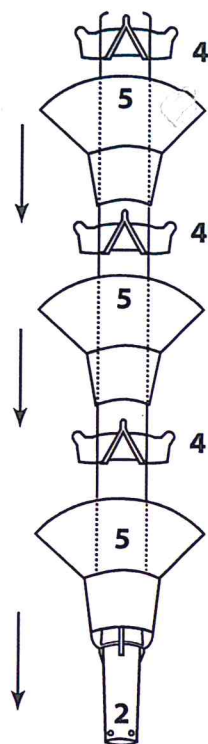

Første trakt (5) tres ned på bærestolpen (2). Vær nøye med at den første trakten sitter riktig mot stoppere og er sentrert. Deretter tres første avstandskryss (4) ned på røret, og så 5+4+5+4 osv.

C

Montering av dispenserens

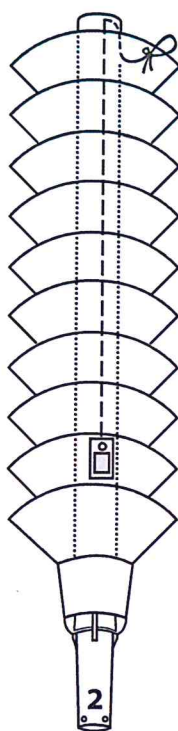

Senk feromonposen Ca. 3/4 ned i (2). Legg enden av snoren over kanten på røret, se D

D

Låsing av traktdelene

Press toppheten (1) ned på bærestolpen (2) med snoren i klem.

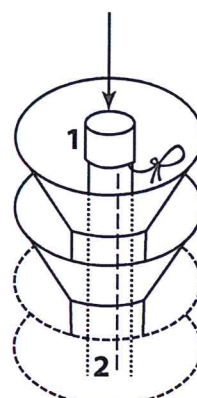

Sjekk at alle trakter (5) er i rett stilling og er sentrert på stoppere (2) og i kryssene (4)

Felleskroget er nå ferdig montert.

Vend skroget opp ned slik at det hviler fast mot bakken, se E

E

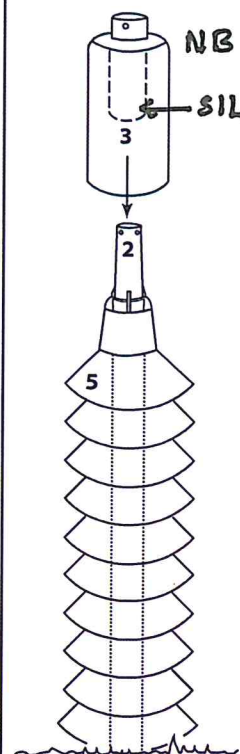

Tre kopp (3) med silrøret, forsiktig ned og utenpå rør enden (2) til koppen hviler ned mot (5)

F

Vri (3) til hullene i tuten er parallele med hullene i (2) Press (3) ned til du ser klart igjennom hullene. (Se fig. 2) Før låseklips (6) helt inn i hullene til "Klikk" høres, for midlertidig sammenkopling før du snur NoveFella tilbake til rett posisjon. Se G

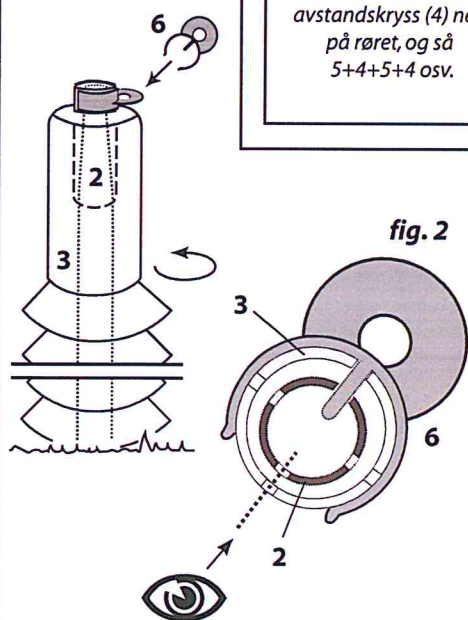

G

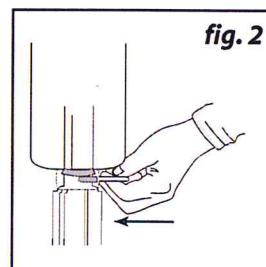
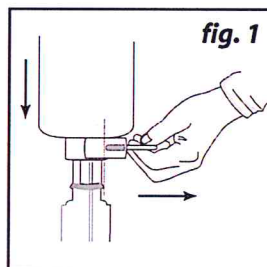
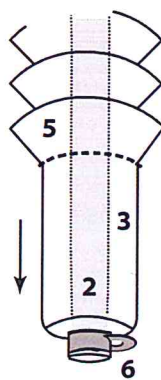

Sett enden på fella forsiktig ned på toppen av jordspydet (7) og la den gli ned til den stopper. Hold en hånd på selve fella (5) mens du trekker (6) halvveis ut (fig. 1). Fella føres derved litt ned, under 1. av 4. låseplater på (7). Skyv så (6) helt inn igjen (fig. 2) og splinten i låseklipset fester (5+2) til jordspydet (7). Nå er fella ferdig montert.

NB!

Løft forsiktig på NoveFella for å sjekke at den er skikkelig låst. Sjekk også at alle deler er sentrert og i riktig posisjon, slik at nederste trakt (5) ligger tett inntil oppsamlerkoppen (3) hele veien rundt! Se stiplede linje, mellom (5) og (3)

Komplett felle består av:

- 1) Toppchette, 2) Bærestolpe, 3) Oppsamlingskopp, 4) Avstandskryss, 10 stk. 5) Trakter, 10 stk.
6) Låseklips, 7) Jordspyd, + 1 stk. Feromondispenser.

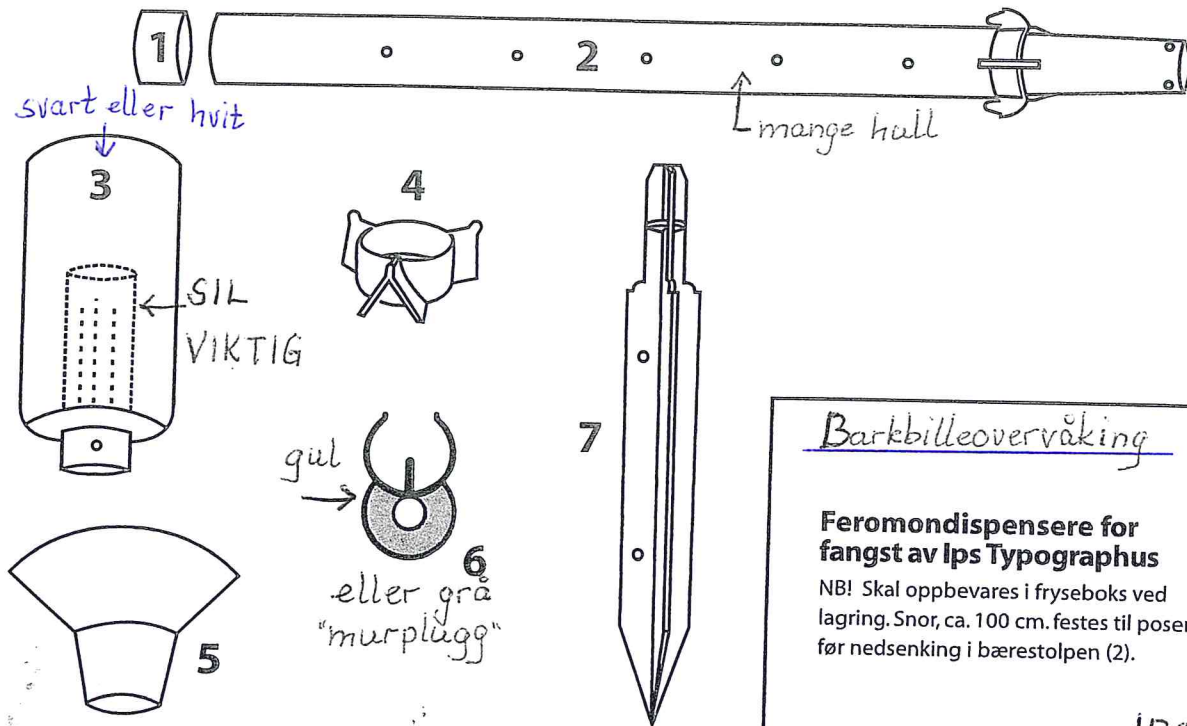

Barkbilleovervåking

Feromondispensere for fangst av Ips Typographus

NB! Skal oppbevares i fryseboks ved lagring. Snor, ca. 100 cm. festes til posen før nedsenking i bærestolpen (2).

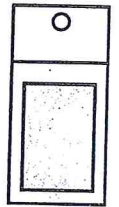

IPSLURE

Slik tømmes NoveFella:

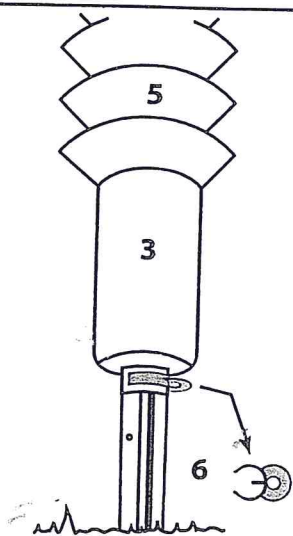

Løs ut låseklipset (6)

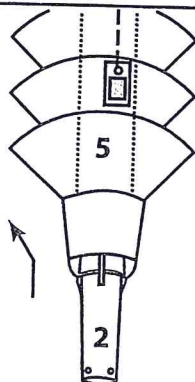

Løft opp trakt delen (5+2) først og legg denne til siden.

Løft oppsamlingskoppen (3) opp fra jordspydet (7) Billene tømmes ned i pose/spann.

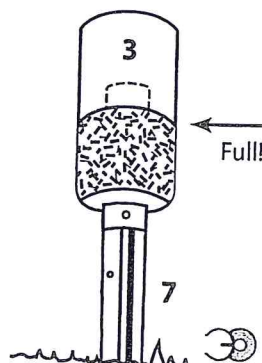

Billefangsten legges i dypfryser (ca. 2 døgn) for rask og effektiv destruksjon!

Vær oppmerksom på at full kapasitet - kun er halvveis opp i koppen. (Se pil)

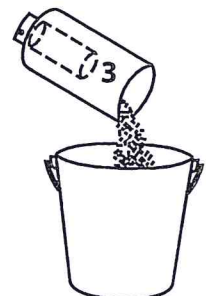

Etter tømning monteres delene i omvendt rekkefølge - klar for ny fangst!

NB! Løft forsiktig traktedelen (5+2) for å sjekke at låsesplinten (6) låser skikkelig i hullene.