



Søknad om utslippstillatelse

Søknadsskjema for industribedrifter

Se veiledningen for utfylling av de enkelte rubrikkene. I de fleste tilfeller vil det være nødvendig å benytte vedlegg til skjemaet. Det framgår av skjema/veiledning når dere skal gi opplysninger i vedlegg. Dersom det er plassmangel eller utformingen på tabellene ikke er hensiktsmessig, kan dere også gi opplysningene i vedlegg. Vedlegg skal nummereres i samsvar med punktene i skjemaet/veiledningen. Søknad med vedlegg kan sendes elektronisk til fmropost@fylkesmannen.no eller i postgangen. Dersom dere benytter post ber vi om at kart eller andre vedlegg med format større enn A4 vedlegges i minst 7 eksemplarer.

1. Opplysninger om søkerbedrift

1.1 Navn, adresse m.v.:

Bedriftens navn	Rogaland Pelsdyrôrlag SA	Telefon (sentralbord)
Gateadresse	Oddane 2	51 7986 50
Postadresse		
Postnr., -sted	4364 Sirevåg	Telefon (kontaktperson)
Kontaktperson	Erik Eidsvig	911 50 381

1.2 Kommunenumr. 1119 Kommune .. Hå

1.3 Bransjenr. 15710 1.4 Foretaksnr. .. 944 204 385
Bedriftsnr. .. 971 757 965

1.5 Søknaden gjelder:

<input type="checkbox"/> Nyetablering	<input type="checkbox"/> Endrete utslippsforhold	<input checked="" type="checkbox"/> Annet, spesifiser:
<input type="checkbox"/> Endret produksjon	<input type="checkbox"/> Avfallsdisponering	..Produksjonsøkning.....
	

1.6 Dato(er) for start av ny virksomhet, produksjonsendring osv. 01.01.2016

1.7 Dato(er) for eventuell(e) foreliggende utslippstillatelse(r) 23.12. 2002

1.8 Ansatte: Antall personer
I dag.....
Søkes om

1.9 Driftstid: Timer pr. døgn Døgn pr. år
I dag.....
Søkes om.....

2. Lokalisering

2.1 Gårdsnr. ... Bruksnr. ...

2.2 UTM-angivelse: Sonebelte

UTM-koordinater

2.4 Er terrengbeskrivelse vedlagt? Ja Nei

2.5 Avstand til nærmeste bebyggelse

Avstand til nærmeste bolig

2.6 Er det fastsatt sikringszone? Ja Nei

2.7 Er området regulert til industri? Ja Nei

2.8 Transportmiddel/-midler for råstoffer/produkter ..

Er redegjørelse angående transport vedlagt?

Ja Nei

2.9 Er lokaliseringalternativer vurdert utfra miljøhensyn?

Ja, beskrivelse vedlagt Nei

2.3 Kartvedlegg Målestokk

2.1	
2.2	

3. Produksjonsforhold

3.1 Produkter som framstilles:

Produkt	Produsert mengde (volum) pr. år (døgn)	
	I dag	Søkes om
Pelsdyrfôr	Ca. 30 000 tonn	40 000 tonn

3.2 Produksjonsbeskrivelse inkludert flytskjemaer: skal gis i vedlegg.

3.3 Oversikt over innsatsstoffer: skal gis i vedlegg.

3.4 Energikilder/-forbruk:

Energikilde	Energiforbruk (MJ/år)	
	I dag	Søkes om
Elektrisk kraft	2159978 kwt	2400000

Fyringsolje	70 000 l	80 000

3.5 Er energisparetiltak med betydning for utslipp eller avfall vurdert? Ja, beskrivelse vedlagt Nei

3.6 Miljømessige vurderinger av produksjonen: skal gis i vedlegg.

4. Utslipp til vann

4.1 Prosessavløpsvann: Utslippskilde Fra eget renseanlegg
Utslippsted Offentlig nett

	I dag	Søkes om		I dag	Søkes om
Utslippsdyp			pH ...		
Avløpsstrøm (m ³ /h)	12	16			

Er renseanlegg for dette avløpsvannet forutsatt i søknaden? Ja, beskrivelse vedlagt Nei

Utslippskomponenter	Mengde (kg) pr. døgn			Konsentrasjon (mg/l)		
	I dag	Søkes om		I dag	Søkes om	
	Gj.snittlig	Gj.snittlig	Maksimalt	Gj.snittlig	Gj.snittlig	Maksimalt
Kjemisk oksygenforbruk	2000 mg/l					
Biokjemisk oksygenforbruk	1200 mg/l					
Fettinnhold i vann	97 mg/l					
pH	5.0					
Suspendert stoff	560 mg/l					

Gjennomsnittsmengder og -konsentrasjoner er midlet over (tidsperiode)
Maksimalmengder og -konsentrasjoner er midlet over (tidsperiode)

4.2 Vil støtutslipp forekomme? Ja, beskrivelse vedlagt Nei

4.3 Er økotoksisitetstesting gjennomført? Ja, dokumentasjon vedlagt Nei

Er kjemisk karakterisering utført? Ja, dokumentasjon vedlagt Nei

4.4 Er tiltak for ytterligere reduksjon av utslippets størrelse og virkning vurdert? Ja, beskrivelse vedlagt Nei

4.5 Kjølevann: Utslippssted

	I dag	Søkes om		I dag	Søkes om
Utslippsdyp	<input type="text"/>	<input type="text"/>	Temperaturøkning (°C)	<input type="text"/>	<input type="text"/>
Vannstrøm (m ³ /h)	<input type="text"/>	<input type="text"/>	Tilsetningskjemikalier	<input type="text"/>	<input type="text"/>

Nærmere beskrivelse av eventuelle tilsetningskjemikalier: skal gis i vedlegg.

4.6 Vil sigevann fra deponier forekomme? Ja, beskrivelse vedlagt Nei

4.7 Vil forurenset grunnvann/grunn forekomme? Ja, beskrivelse vedlagt Nei

4.8 Resipient for utslipp til vann (unntatt sanitæravløpsvann):

Kommunalt nett Direkte til vassdrag Direkte til sjø

Lokalt vassdrag Hovedvassdrag

Vannføring: min. normal maks.

Lokalt fjordområde Hovedfjord

Eventuelt terskeldyp Største dyp

Nærmere beskrivelse av resipientforhold vedlagt? Ja Nei

Effekt av bedriftens utslipp i resipienten? Ja Nei Beskrivelse vedlagt

Følgende skal dere besvare i vedlegg (effekt av bedriftens utslipp i resipienten):

- Hvilken vannforekomst er resipient og hvilket vannområde tilhører vannforekomsten?
- Hva er økologisk tilstand og kjemisk tilstand i vannforekomsten?
- Hvilke kvalitetselementer i vannforskriftens vedlegg V kan bli påvirket av bedriftens utslipp?
- Kan bedriftens utslipp føre til forringelse av økologisk eller kjemisk tilstand i vannforekomsten? Evt. hvordan?
- Hvordan kan bedriftens utslipp påvirke mulighetene for å oppnå mål om minst god økologisk og minst god kjemisk tilstand innen 2015/2021?

4.9 Resipient for sanitæravløpsvann:

Kommunalt nett Direkte til resipient

Resipient
Rensemetode

Mulighet for tilknytning til kommunalt nett ..

5. Utslipp til luft

5.1 Prosessavgasser: Utslippskilde
 Utslippssted

	I dag	Søkes om		I dag	Søkes om
Utslippshøyde over bakken ..	<input type="text"/>	<input type="text"/>	Avgasstrøm (Nm ³ /h)	<input type="text"/>	<input type="text"/>
Utslippshøyde over tak	<input type="text"/>	<input type="text"/>	Avgasstemperatur (°C) ..	<input type="text"/>	<input type="text"/>

Er renselanlegg for prosessavgasser forutsatt i søknaden? Ja, beskrivelse vedlagt Nei

Utslippskomponenter	Mengde (kg) pr. time			Konsentrasjon (mg/Nm ³)		
	I dag	Søkes om		I dag	Søkes om	
	Gj.snittlig	Gj.snittlig	Maksimalt	Gj.snittlig	Gj.snittlig	Maksimalt

Gjennomsnittsmengder og -konsentrasjoner er midlet over (tidsperiode)

Maksimalmengder og -konsentrasjoner er midlet over (tidsperiode)

5.2 Vil støtutslipp forekomme? Ja, beskrivelse vedlagt Nei

5.3 Er kjemisk karakterisering utført? Ja, resultater vedlagt Nei

5.4 Er tiltak for ytterligere reduksjon av utslippets størrelse og virkning vurdert? Ja, beskrivelse vedlagt Nei

5.5 Avgasser fra anlegg kun for energiproduksjon:

Brenselforbruk/ kapasitet		Brensel/fyringsolje (type)		Utslipps- komponenter	Mengde (kg) pr. døgn		Konsentrasjon (mg/Nm ³)	
I dag	Søkes om	I dag	Søkes om		I dag	Søkes om	I dag	Søkes om

	I dag	Søkes om
Utslippshøyde over bakken ..	12	12
Utslippshøyde over tak	4	4

Sammensetning av eventuelle andre brenseltyper enn fyringsolje: skal oppgis i vedlegg.

Er nærmere redegjørelse for forbrenningstekniske data vedlagt? Ja Nei

5.6 Rensing av avgasser fra anlegg kun for energiproduksjon? Ja, beskrivelse vedlagt Nei

5.7 Diffuse utslipp:

Kilde/årsak	Utslippskomponenter	Utslippsmengde (kg) pr. time	
		I dag	Søkes om

5.8 Er det gjennomført/planlagt tiltak mot diffuse utslipp? Ja, beskrivelse vedlagt Nei

5.9 Er spredningsforhold m.v. beskrevet? Ja, beskrivelse vedlagt Nei

5.10 Er spredningsberegninger utført? Ja, vedlagt Nei

6. Avfall

6.1 Avfallstyper og -mengder:

Avfallstype	Mengde pr. år		Disponeringsmåte	Evt. nærmere spesifisering av avfallet
	I dag	Søkes om		
Blandet næringsavfall til sortering	38800 kg			Trevirke, plast og papp
Spesialavfall				Oljeprodukter, batterier, lysstoffrør, malin/sparaybokser

6.2 Tiltak for å begrense avfallsmengdene: skal beskrives i vedlegg.

6.3 Benyttes avfall/biprodukter fra andre i bedriftens produksjon? Ja, beskrivelse vedlagt Nei

6.4 Omfatter virksomheten egen behandling/mellomlagring/deponering av avfall? Ja, beskrivelse vedlagt Nei

Medfører avfallshåndteringen/-disponeringen fare for forurensning/ulempere i omgivelsene? Ja, beskrivelse vedlagt Nei

Er det gjennomført/planlagt tiltak for å begrense forurensningene/ulempene? Ja, beskrivelse vedlagt Nei

7. Støy

7.1 Støykilder:

Støykilder som	Varighet av støy	Støykildens karakter
----------------	------------------	----------------------

forårsaker ekstern støy	Pr. døgn	Pr. uke	

7.2 Støynivå ved nærmeste bebyggelse:

Lokalitet nr. (kartref.)	Type bebyggelse	Støyemisjon, dB(A)		Målt/ beregnet
		I dag	Søkes om	

7.3 Forekommer naboklager? Ja, beskrivelse vedlagt Nei

7.4 Planlagte støyreducerende tiltak m/kostnader: skal beskrives i vedlegg.

8. Forebyggende tiltak og beredskap ved ekstraordinære utslipp

8.1 Vurdering av risiko: skal gis i vedlegg.

8.2 Angi om forebyggende tiltak er etablert og eventuelt hva slags tiltak:

	Ja	Nei	Tiltak
Lagringstanker		x	
Overfylling/overløp		x	
Lekkasjer til kjølevannsnnett		x	
Lekkasjer til grunnen fra avløpsnett		x	
Gasslekkasjer		x	
Utfall av renseanlegg		x	

8.3 Er det utarbeidet beredskapsplan for håndtering av ekstraordinære utslipp? Ja Nei

Beredskapsplanen er: Vedlagt Oversendt SFT tidligere

9. Internkontrollsystem og utslippskontroll

9.1 Internkontroll:

Er internkontrollsystem tatt i bruk? Ja Nei, nærmere redegjørelse vedlagt

9.2 Utslippskontroll, overvåking:

Foretas regelmessige målinger av utlippene?

Ja

Nei

Vil bli foretatt

Utkast til måleprogram: skal vedlegges.

10. Underskrift

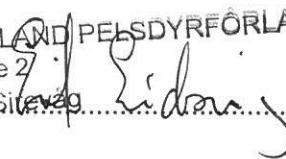
<p>Sted:Sirevåg.....Dato: 26. nov. 2015.....</p> <p>ROGALAND PELSDYRFÖRLAG SA Oddane 2 Underskrift:4364.Sirevåg.....</p> 

11. Vedleggsoversikt

Nr.	Innhold	Antall sider
1,1	Kommentarer til søknad om utlippstillatelse	5
1,2	Avtale mellom Hå kommune og Rogaland Pelsdyrfôrlag	3
2,1	Kart	2
2,2	Plassering av tanker på eiendommen	1
2,3	Kvalitet på sluttproduktet	1
3,1	Gruppering av råvarer	1
3,2	Flytdiagram for produksjonsprosessen	1
4,1	Flytdiagram for renseprosessen av avløpsvann	1
4,2	Vannforbruk – Avløpsmengder	1
4,3	Analyserapport avløpsvann	2
5,1	Analyserapport oljefyring	1
7,1	Risikoanalyser diverse innsatsvarer	8
10,1	Instruks for avfallshåndtering	3
11,1	Kontaktliste til beredskap	1

Søknad om utslippstillatelse etter forurensningsloven.

1. Sammendrag av søknaden

Rogaland Pelsdyrfôrlag SA har de siste to årene økt produksjonsvolum av pelsdyrfôr ut over den rammen som det tidligere har blitt gitt utslippstillatelse til. Da søknaden i 2003 ble levert var produksjonsvolumet 13 000 tonn og søknaden forespeilet et volum på inntil 20 000 tonn. Produksjonsvolum for 2015 forventes å bli ca. 30 000 tonn.

Dersom Stortinget i sin behandling av pelsdyrnæringen høsten 2016 legger til rette for en bærekraftig utvikling av næringen, forventes det en ytterligere produksjonsøkning i årene som kommer. **40 000 tonn ferdigfôr vil være realistisk mål innen år 2020.** I motsatt fall vil næringen eventuelt gå mot en styrt avvikling.

Produksjonsprosessen ved virksomheten er i prinsippet tilsvarende hva den var ved forrige søknad, i 2003.

RP leverer pelsdyrfôr (mink og rev) til bønder i Rogaland, Hordaland og Vest-Agder.

Dominerende utslippskilde fra virksomheten er prosessavløpsvann, som etter tre rensestasjoner tilsette syre og klor før det føres til det kommunale nett.

Bedriften hadde i 2014 et vannforbruk på 41718 kbm. Ca. 2 000 kbm vann brukes som innsatsfaktor i produksjonen. Det skulle tilsi et utslippsnivå i dag på i underkant av 2 000 kbm. Det bør være et betydelig potensiale for å redusere dagens vannforbruk med mer effektive rutiner. De er pr. dato til revidering.

Utslipp ellers er beskjedne. Ved koking av enkelte råvarer, silgods og rester oppstår det noe lukt i nærområdet. Det er ikke mottatt noen klager på lukt fra naboer.

Enkelte råvarer tilsettes maursyre. I den forbindelse lagres det syre i forhold til det løpende forbruk. Det planlegges å skifte ut maursyre med en kombinasjon av eddiksyre og svovelsyre.

Til rengjøring brukes det en del kaustisksoda og enkelte kjemiske vaskemidler.

Bedriften fryser inn råvarer og lagrer frosne varer. Kjølesystemet drives med ammoniakk. Alt frysemaskineri/utstyr/rørganger er skiftet ut erstattet med det topp moderne utstyr gjennom årene 2014/2015. Risikoen for uforutsette ammoniakkutslipp er dermed vesentlig redusert.

Helhetsmessig vurderer vi at virksomheten innebærer liten risiko for forurensning av det ytre miljø.

2. Informasjon om virksomheten

Rogaland Pelsdyrfôrlag SA (RP) er organisert som et samvirke­lag. Medlemmene/eierne er aktive pelsdyroppdrettere i Rogaland, Hordaland og Vest-Agder. Bedriften ble etablert i 1960.

Organisasjonsnummer: 944 204 385 – Eiendom: gnr. 95, bnr. 123 i Hå kommune

Firmaadressen er: Oddane 2, 4364 Sirevåg (Hå kommune). E-postadresse: post@rogpels.no.

Produsent av pelsdyrfôr, – 24 ansatte

Kontaktperson: Daglig leder Erik Eidsvig, mobilnr.: 911 50 381, epostadr.: erik@rogpels.no

Naboforhold: Som før.

Hå kommune er den instans som er sterkt berørt av bedriftene utslipp. RP har så langt vært unntatt for krav om særskilt utslippstillatelse etter forurensningsloven. Virksomheten har en påslippsavtale av 2003 med Hå kommune om utslipp av prosessavløpsvann gjennom det kommunale avløpsnett.

Produksjonsvolumet ved avtaleinngåelse var 13 000 tonn med ferdigfôr. Det ble søkt om tillatelse for et produksjonsvolum på inntil 20 000 tonn. I 2012 passerte produksjonen så vidt denne grensen. I 2013 og 2014 har det funnet sted en betydelig vekst i produksjonen. Volumet for 2015 anslås å bli omkring 30 000 tonn. For 2016 forventes det igjen en nedgang igjen i produksjonsvolum, til grovt anslått 25 000 tonn. De uklare rammebetingelsene for pelsnæringen skaper stor usikkerhet for produksjonsvolumet.

Bedriften benytter Sandnes og Jæren Tankrenovasjon AS (SJT) til tømning av mindre slammengder fra kjøretøyenes vaskehall og renseanleggets fettutskiller. Ellers blir rester fra råvarer og produksjon fanget opp, kokt og tilbakeført i fôrproduksjonsprosessen.

Næringsavfall til sortering, trevirke, papp og plast håndteres gjennom Westco Miljø AS. Anvendelse av trepaller til lagring av frosne råvarer er i dag nærmest avvirket på grunn av ny teknologi ved palletering.

3. Beskrivelse av produksjonsforhold og utslippsforhold

Bedriften produserer pelsdyrfôr til mink og rev.

Ingrediensene i produktet deler vi i 3 kategorier, «faste råvarer», «flytende råvarer» og «melvarer».

Produksjonsprosessen består av at råvarene kvernes, blandes (etter faste resepter) og moses. Prosessen styres via dataløsning (PLS). Sluttproduktet har konsistens som en deig (kjøttfarse) og skal viderebehandles som ferskvare. Temperaturen på ferdigfôret er 1 – 2 grader minus når det pumpes til siloanlegg.

Fra siloanlegget tømmes fôret gjennom sluse til tankbil, som frakter fôret til pelsdyrgårdene. Fra bilene pumpes fôret over til oppdretternes fôrtanker.

Produksjonen av pelsdyrfôr har store sesongmessige svingninger. I lavproduksjonsperioden, desember, januar, februar, mars og april produseres det bare ca. 1/5 av volumet i toppmånedene august, september og oktober.

Anlegget i Sirevåg har i dag en teknisk produksjonskapasitet opp mot 50 000 tonn ferdigfôr. Flaskehalsen ved økning av dagen produksjonsvolum (30 000 tonn) er lagerkapasitet for frosne varer.

Råvarer og innsatsstoffer som brukes i produksjonen har neppe stor betydning for det ytre miljø og er ikke volumavhengig.

Den helt dominerende utslipp fra bedriften er avløpsvann. Vannforbruket oppstår ved rengjøring av lokaliteter, maskiner og tankbiler. Råstoffbruken stiller store krav til hygiene.

4. Utslipp til vann.

Utslipet av vann går til det kommunale avløp. Bedriften har en utslippsavtale med Hå kommune om påslipp av prosessavløpsvann til det offentlige nett.

Bedriften hadde i 2014 et vannforbruk på 41 718 kbm. Av dette volum brukes mellom 5 og 6 000 kbm som innsatsvare i produksjonen. Det betyr at utslippet til det offentlige nett

Det arbeides med å forbedre rutiner og teknisk materiell ved rengjøring. Det er et potensiale for reduksjon av vannforbruket og det bør kunne skje raskt.

Selv om produksjonen har store sesongmessige svingninger får vi ikke et tilsvarende fall i avløpsvann. Dette fordi rengjøring krever det samme når utstyret først er i bruk, enten det produseres mye eller lite.

5. Utslipp til luft.

Utslipp til luft ved bedriften dreier seg mest om vanndamp. I tillegg er det utslipp fra kjel.

Det følger med noe lukt. Men det har aldri forekommet klager fra naboer.

6. Grunnforurensning og forurensende sedimenter.

Vi ser ingen grunn til at grunnen ved bedriften skulle være forurenset eller at det skulle være sedimenter.

7. Kjemikalier og substitusjon.

I produksjonsprosessen bruker bedriften noe maursyre. Av dyrevelferdsmessige grunner er det sannsynlig at det vil bli tatt i bruk en kombinasjon av eddik- og svovelsyre i stedet for maursyre.

Avløpsvannet tilsettes både maursyre og klor via renseanlegget.

Utover det bruker virksomheten ulike godkjente vaskemidler.

8. Støy.

Mest utsatt for bedriften er ulike vifteanordninger i forbindelse med kjølesystemer. Det har så langt ikke kommet klager på støy fra naboer. Siste året er også hele kjølesystemet fornyet, noe som har redusert støynivået ytterligere.

9. Energi

Elektrisk kraft er hoved energikilde ved bedriften. I tillegg brukes en oljefyrt dampkjel.

De viktigste kildene til energiforbruk er innfrysning av råvarer (platefrysere), fryselagre og produksjonsopplegget.

Hele teknologien med innfrysning og fryselagring er nå skiftet ut med det mest moderne som finnes, også energivennlig. Fryselagrene får i tillegg i disse dager nye porter. Isolasjonen i fryselagrene er også komplett. Det er helt nylig installert nye lamper bevegelses-sensor for lysregulering i fryserommene.

I deler av produksjonsområdet ble det i 2014 installert led-lys som kilde. Utskiftning vil fortsette.

Det er pr. dato ingen planer om noen utskiftning av produksjonsmaskineriet. Dette ansees rimelig akseptabelt med hensyn til energiforbruk, selv om det er noen år gammelt.

Det vil nok være noen muligheter til bedre utnyttelse av energiforbruket ved bedriften. For tiden er det ikke i verk satt noe prosjekt for å vurdere dette.

10 Avfall.

Virksomheten har ingen egen forbrenning av avfall eller farlig avfall.

I 2014 ble det levert 38060 kg blandet avfall via Westco Miljø AS (trevirke, papp og plast) i containere som er plassert ute.

Øvrige avfallsstoffer som oljeprodukter, restavfall, batterier, lysstoffrør, dekk, maling/spraybokser og metaller sorteres og samles i egne deponier innendørs (ikke dekk og metaller) for bortkjøring. Mengdene dette dreier seg om er ikke store.

Generelt anser vi det er lav miljømessig risiko knyttet til vår lagring av avfallsstoffer.

11 Forebyggende og beredskapsmessige tiltak mot akutt forurensning.

Bedriften anser å ha en beredskap som er tilpasset den miljørisikoen som virksomheten til enhver tid representerer.

Avtale mellom
Hå kommune og Rogaland Pelsdyrfôrlag
om påslipp av prosessavløpsvann til offentlig nett

1. Om Rogaland Pelsdyrfôrlag

Rogaland Pelsdyrfôrlag er Norges største fôrkjøkken med en årlig produksjon på 13.500 tonn fôr til pelsdyrnæringen. Råstoffet består hovedsakelig av fjørfeavfall, fiskeavfall og slakteavfall.

Høysesongen for fôrproduksjon er i perioden fra juni til november. Produksjonen kan i visse perioder syvdobles. For å klare å opprettholde produksjonen, vil bedriften utvide sitt fôrkjøkken. Målsetningen er å ha et rehabilitert og utvidet fôrkjøkken ferdig i mai 2003.

Rogaland Pelsdyrfôrlag og Sirfish deler bygg. Avløpsvannet fra Sir Fish renses i to rotorsiler. Silgodset fra den første silen brukes til å lage sildeolje. Vannet renses i en sil nummer to sammen med prosessvannet fra Rogaland Pelsdyrfôrlag. Silgodset fra den andre silen benyttes som bioensilasje.

Når Rogaland Pelsdyrfôrlag utvider sin produksjon, vil avløpsvannet renses i ny sil og nytt fettfang, mens Sirfish beholder det gamle rensestyret.

2. Behandling av avløpsvann i Sirevåg

Sirevåg avløpsrenseanlegg er bygget for å kunne motta avløpsvann tilsvarende 15.000 personer (PE). Nåværende industri og boligområder utgjør i størrelsesorden 6-8.000 PE. Renseanlegget er dimensjonert for en hydraulisk belastning på 150 l/s.

Renseanlegget er basert på primærrensing, dvs. mekanisk rensing ved hjelp av sil.

Utslippstillatelsen setter følgende renskrav:

- Reduksjon av suspendert stoff (SS) 50 %
- Reduksjon av organisk stoff (BOF₅) 20 %

Det forutsettes generelt at avløpsvann fra eksisterende og ny industri har en sammensetning som tilsvarer "kommunal kloakk". En viktig parameter med hensyn til drift av rensenanlegget er innholdet av fett i avløpsvannet. Det forutsettes derfor at industri hvor dette kan være et problem, blir pålagt å etablere eget fettfang.

3. Omfang

3.1 Påslippavtalen gjelder

Påslipp av prosessavløpsvann fra Rogaland Pelsdyrfôrlag til kommunalt avløpsnett på de vilkår som er gitt i denne avtalen.

3.2 Mengder

Avtalen gir Rogaland Pelsdyrfôrlag rett til et samlet utslipp av prosessavløpsvann på inntil: 20 m³/h

3.3 **Prosessutstyr/reanseinnretninger**

Dimensjonerende krav for fettfang:

- Maks overflatebelastning på 10 m³/m² time, minimum oppholdstid på 15 min

Dimensjonerende krav for sil:

- Lysåpning ? 1 mm

Fettfang og sil skal til enhver tid driftes tilfredsstillende.

3.4 **Kvalitet**

Påslippet skal tilfredsstillende følgende krav til kvalitet:

- Temperatur: < 25 °C
- Utslippsbelastning: < 1000 PE (basert på BOF₅)
- Fettinnhold: < 75 mg/l

3.5 **Krav til avfallshåndtering**

Silgods, fett og annet prosessavfall skal leveres til mottak godkjent av forurensningsmyndighetene. Kvittering for tømning av fettfang og silgods skal oppbevares tilgjengelig for kontroll.

4. **Dokumentasjon**

4.1 **Prøvetaking og analyser**

Det skal legges til rette for et prøvepunkt for uttak av prosessavløpsvann etter reanseinstallasjonene.

Rogaland Pelsdyrfôrlag skal det første året ta ut fire døgnblandeprøver på prosessavløpsvann etter rensing, hvorav to av prøvene skal tas i perioden mellom juni og november når produksjonen er på sitt høyeste. Deretter reduseres prøveomfanget til minimum to prøver årlig tatt ut i høysesong.

Døgnblandeprøvene skal analyseres for:

- Suspendert stoff i henhold til NS 4733
- Biokjemisk oksygenforbruk i henhold til NS-ISO 1899-1
- Fett/hydrokarboner

Analysene skal utføres på laboratorium som er akkreditert for disse analysene.

4.2 **Rapportering**

Analyseresultater skal gjensidig utveksles mellom Hå kommune/IVAR og Rogaland Pelsdyrfôrlag når de foreligger.

5. **Varslingsrutiner**

Unormale tilstander ved produksjonsanlegget, havari eller driftstans i reanseanlegg som

medfører unormalt store utslipp skal dette varsles til Hå kommune/IVAR.

6. Endringer

Dersom Rogaland Pelsdyrfôrlag ønsker å foreta endringer eller utvidelser av produksjonsprosesser, produksjonsmengde, rensetiltak eller annet som antas å påvirke påslippets mengde eller sammensetning, skal planene legges frem for kommunen for godkjenning før tiltaket gjennomføres.

Dersom kommunen finner det nødvendig å endre vilkår i påslippsavtalen, skal dette tas opp med bedriften på forhånd (jf. Oppsigelsesfrist i punkt 7). Bedriften gis rimelig frist for å utrede og gjennomføre eventuelle nye tiltak.

7. Gyldighet

Avtalen gjelder fra dato for undertegnelse.

Partene kan gjensidig kreve reforhandling eller oppsigelse av avtalen med en gjensidig oppsigelsesfrist på seks måneder.

Varhaug^{23.12}..... 2002

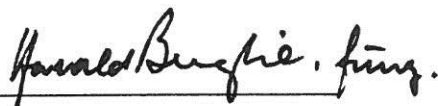

for Hå kommune



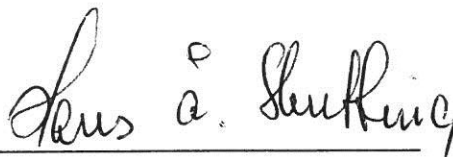

for Rogaland Pelsdyrfôrlag

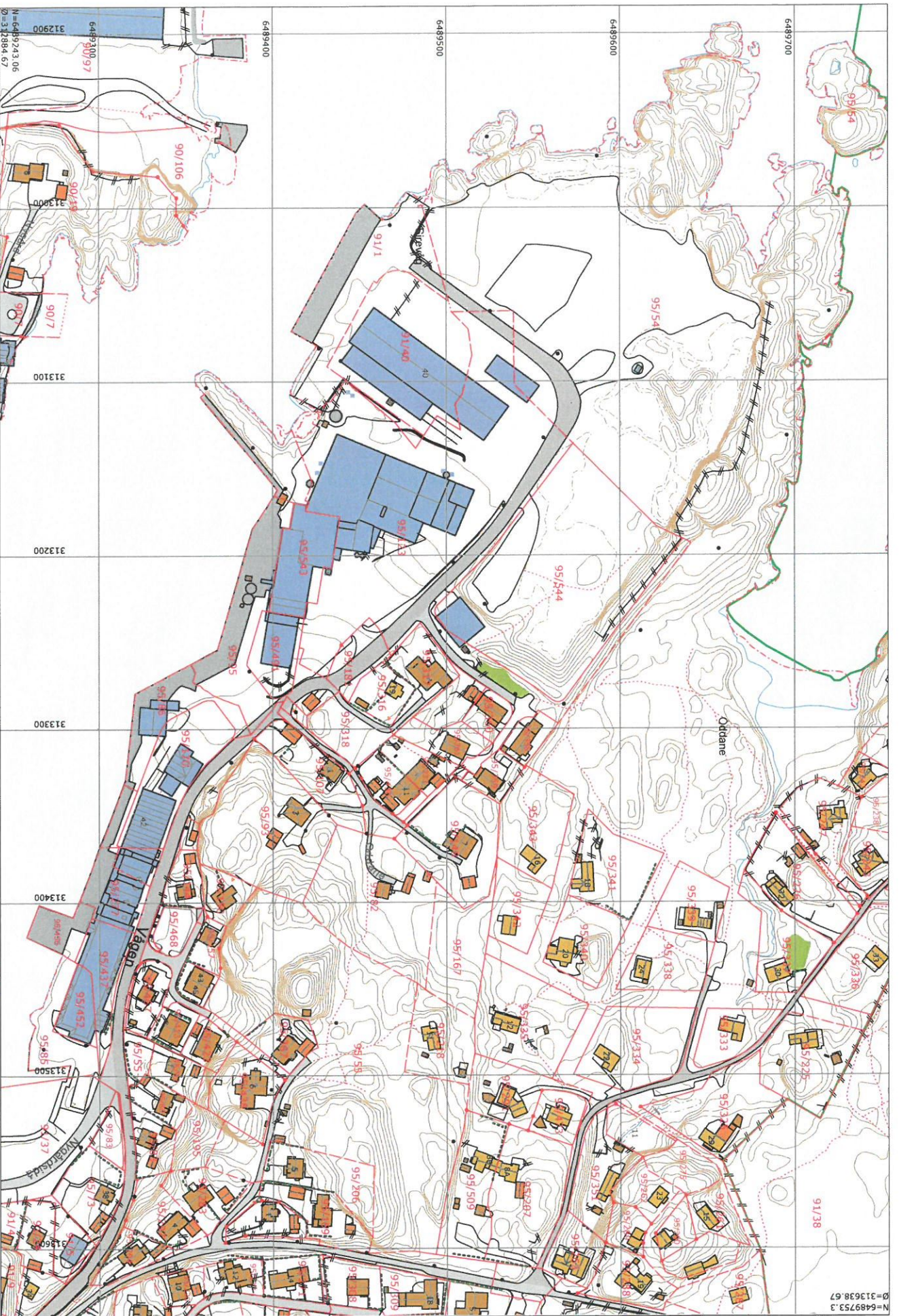



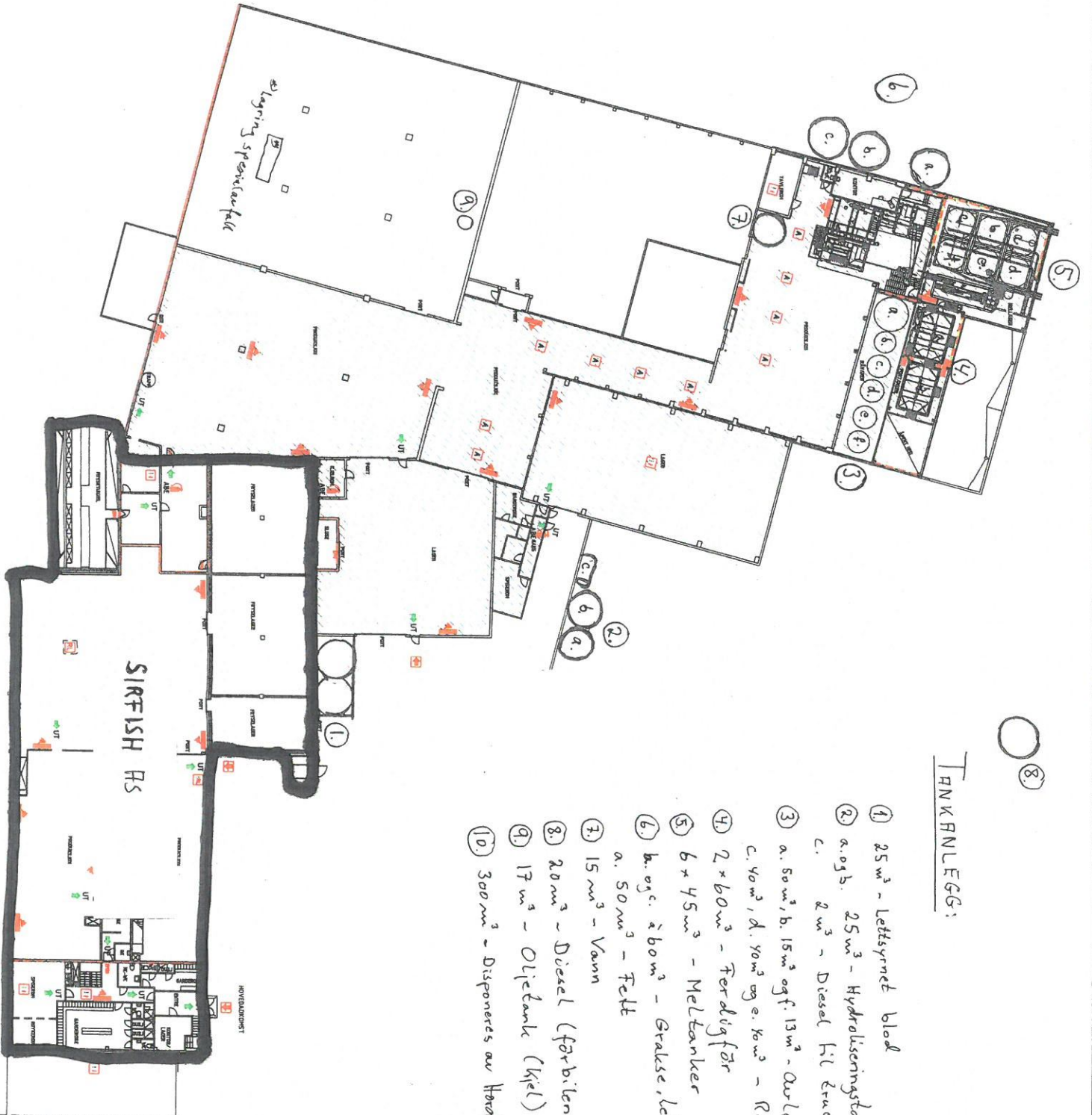

TANKANLEGG:

- 1 25 m³ - Lettsyrnet blod
- 2 a. og b. 25 m³ - Hydrauliskstanker fierte
c. 2 m³ - Diesel til trykker
- 3 a. 50 m³, b. 15 m³ og f. 13 m³ - Anløpsvann
c. 40 m³, d. 40 m³ og e. 40 m³ - Røvarstanker
- 4 2 x 60 m³ - Ferdligfor
- 5 6 x 45 m³ - Melstanker
- 6 a. og b. 20 m³ - Grasse, lettsyrnet
a. 50 m³ - Felt
- 7 15 m³ - Vann
- 8 20 m³ - Diesel (for bilene)
- 9 17 m³ - Oljetank (Kjel)
- 10 300 m³ - Disponeres av Hordafor, biomasse

BRANNSYMBOLER

	Sentralhydronett
	Varedele/energipanel
	Montert brannmelder
	Vannledetektor
	Røkdetektor
	Regulert vann
	Luftledetektor
	Opplysningsapparat
	Gasstetete
	Opning og girte stoff
	Syre
	Neutralisering
	Utvalg
	Brannslåke
	Renningsnett
	Renningsutrustning
	Adkomst for brannvesen
	Røykåke
	Manuell utløser for røykåker
	Brennstoffpumper E100
	Brennstoffpumper E300
	Byrennede E120
	Sprøytting
	Aspirasjonsdetektor

Etasje	Bygning	Plan	Utsatt	Utsatt	Utsatt
B	ADRIKKE/TEKTORE OG ASPIRASJONS/TEKTORE	MSI	22.12.08	LAH	
A	AS BILT	MR	01.11.03	LAH	
ROGALAND PEISDYRFORLAG AL					
PLAN 2 OG 3 ETG					
BRANNTETNING					
MUL TIGER/RESULT AS					
1200					
201976					

Kvalitet af færdigfoder, fordelt på hele landet 2014

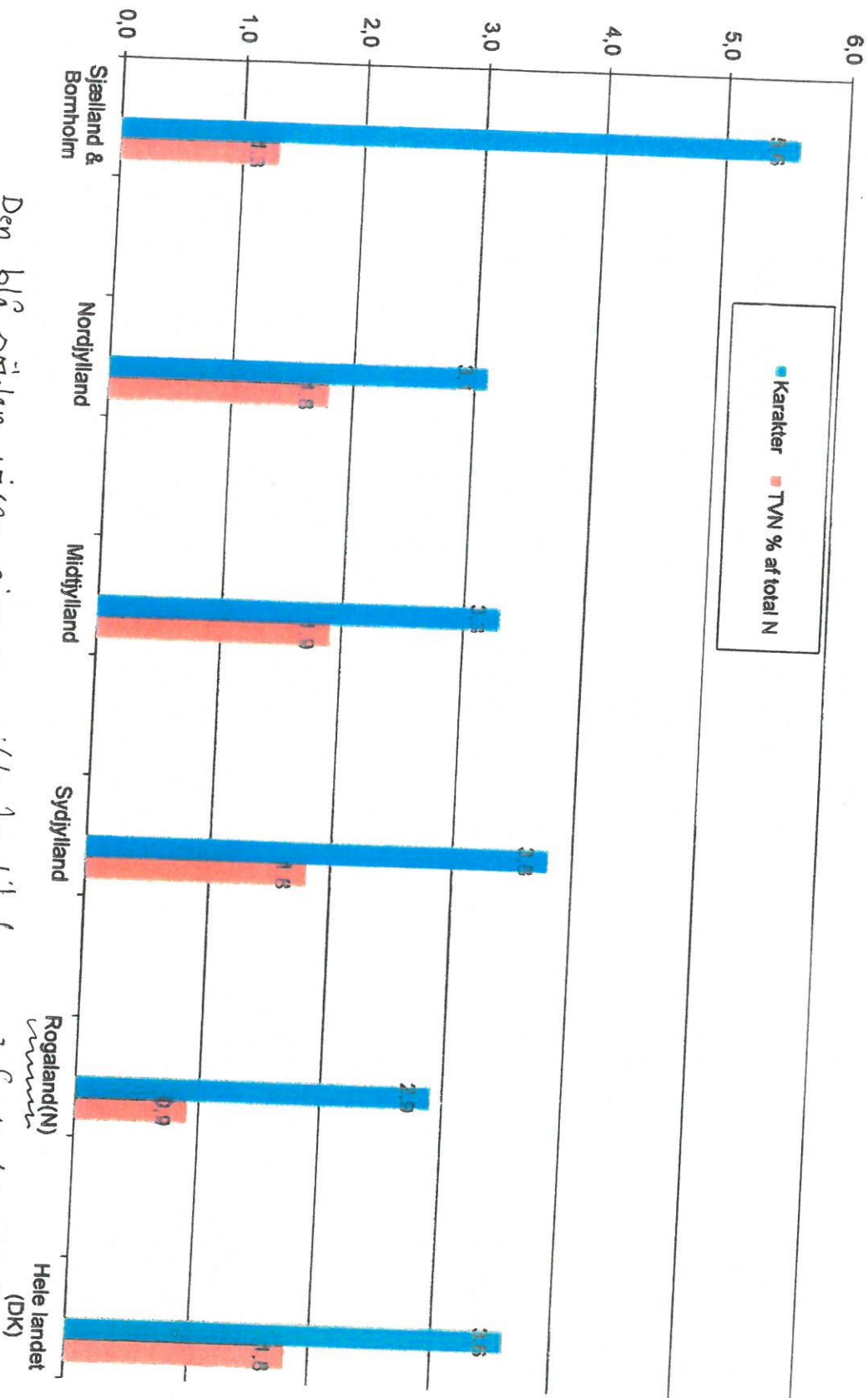

*)
 Konklusionen på dette er at de hygieniske forhold i bedriften er svært gode, ⇒ at bedriften har gode rutiner.

Den blå søjlen viser gennemsnitts kvaliteten på færdigfoder (hygienisk)

Den røde søjlen viser hvor langt "forætnelsespræsessen" har kommet.

Jo lavere skår jobede for begge søjler:
 Danmark et ledende på dette området i Europa, men på "slår" Rogaland Danmark *)

ROGALAND PELTSYRFORLAG SA (2014)

Vedlegg 3,1

MELVARER

	Kategori	MENGDE (kg)
Blodmel	3	350 000,00
Carbo		3 299 439,00
Laksemel	3	12 700,00
Methinonin		19 381,00
Maisgluten		682 038,00
Lt- Fiskemel	3	218 651,00
Arbocel		81 480,00
Vitaminblanding		16 833,00

FLYTENDE RÅVARER

Lakse gravse (lettsyrnet)	3	3 417 879,00
Laksensilasje	2	187 185,00
Lett syrnet Blod	3	1 197 618,00
Varmt Ister (svine fett)	3	97 999,00
Soya olje		307 926,00
Sterilisert Fjordland / rensetrommel	2	493 410,00
Vann		1 952 736,00

FAST RÅVARE

Fjørveskrog	3	7 326 944,00
Frossen syrnet egghøne	2	1 029 738,00
Fjørfe krås og hjerte	3	17 239,00
Kvitfiskavskjær	3	2 932 112,00
Frossen laks	2	90 730,00
Frossen sild/ makrell	3	293 520,00
Hvalkjøtt	3	113 700,00
Lever av svin og storfe	3	489 799,00
Nyre av svin og storfe	3	178 895,00
Frossen bladmage	3	173 145,00
Frossen bl.slakt	3	3 440 100,00
Ost	2	47 080,00
Smolt		107 720,00
Frossen Ister		37 635,00
Salt		1 000,00

Total sum råvare		28 614 632,00
------------------	--	---------------

Produksjonsprosess fra råvare til ferdigfôr

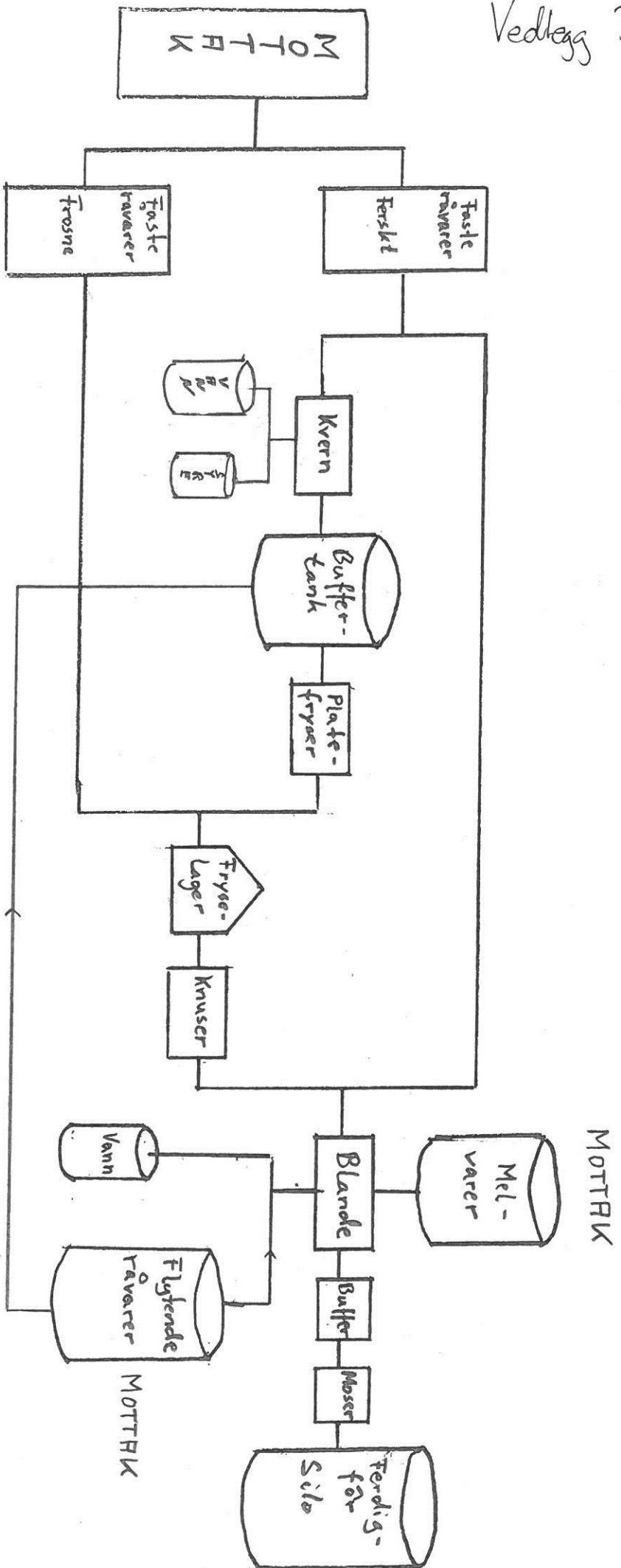

RENSEPROSSESS AVLØPSVANN

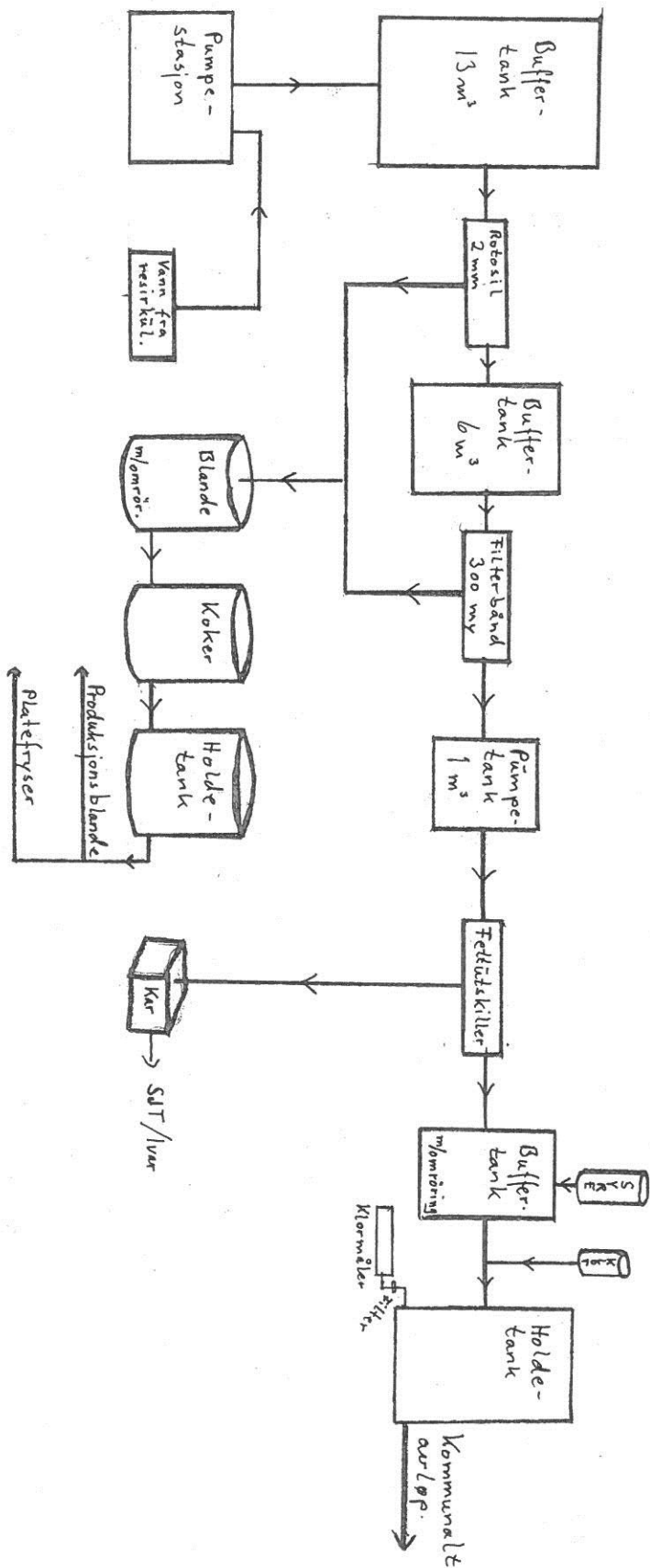

VANNFORBRUK – AVLØPSMENGDER

Vannforbruk:

2013 – 26.100 kbm

2014 – 41.700 kbm

Hittil 2015 (25. nov.) – 32 900 kbm. Anslått forbruk for 2015 – 35 000 kbm.

Avløpsmengder:

For 2014 er eget forbruk av vann beregnet til i underkant av 6 000 kbm. Ut fra en liten produksjonsøkning i 2015 regner vi dette året med et eget forbruk i overkant av 6 000 kbm.

På grunn av skifte av regnskapsføring (satt ut) har vår rapportering til Hå kommune ikke blitt gjort. Dermed har avløpsvannet blitt satt til mengde for vann inn.

Det er to forbrukspunkter av vann i produksjonsprosessen. Den ene har vi full oversikt over forbruk, den andre skjer ved beregning. I disse dager er det satt opp en intern måler på dette siste punkt.

Det punktet som har blitt målt er det vann som tilsettes blandene vi produksjon av ferdigfôr.

Forbruket ved det andre punktet oppstår i forbindelse med råvarer som skal fryses inn. For en stor del av disse råvarene må det tilsettes vann for å kunne frakte varen videre i rørsystem.

Tlf: +47 94 50 42 52
 Fax:

 Rogaland Pelsdyrførlag SA
 Oddane 2
 4364 SIREVÅG
 Attn: Jonny Gjersvik

PR-15-ML-000214-01

EUNOST-00049575

 Prøvemottak: 12.11.2015
 Temperatur:
 Analyseperiode: 12.11.2015-24.11.2015
 Referanse: Avløp uke 46

Midlertidig rapport

(Resultatene på rapporten er validerte. Endelig analyserapport oversendes når alle validerte resultater foreligger)

ANALYSERAPPORT

Prøvenr.:	436-2015-1112-003	Prøvetakingsdato:	10.11.2015 - 11.11.2015
Prøvetype:	Avløpsvann	Prøvetaker:	Oppdragsgiver
Prøvemerkning:	Utløp Holdetank 2	Analysestartdato:	12.11.2015
Analyse	Resultat	Enhet	LOQ MU Metode
a) Kjemisk oksygenforbruk (KOF _{Cr})	2000	mg/l	30 10% Intern metode
a) Biokjemisk oksygenforbruk (BOF) 5 d	1200	mg/l	3 25% NS EN 1899-1 Mod
a)* Fettinnhold i vann	97	mg/l	30 20% Intern metode
pH målt ved 23 +/- 2°C	5,0		4 NS-EN ISO 10523
Suspendert stoff	560	mg/l	2 15% Intern metode

Utførende laboratorium/ Underleverandør:

- a)* Eurofins Environment Testing Norway AS (Moss), Møllebakken 50, NO-1538, Moss
- a) NS/EN ISO/IEC 17025:2005 NA TEST 003, Eurofins Environment Testing Norway AS (Moss), Møllebakken 50, NO-1538, Moss

Kopi til:

Terje Nygård (terje@rogpels.no)

Klepp Stasjon 24.11.2015

 Eva Benonisen
 ASM/Analytiker

Tegnforklaring

 * Ikke omfattet av akkrediteringen LOQ: Kvantifiseringsgrense MU: Måleusikkerhet
 <: Mindre enn >: Større enn nd: Ikke påvist

 Opplysninger om måleusikkerhet fås ved henvendelse til laboratoriet.
 Rapporten må ikke gjengis, unntatt i sin helhet, uten laboratoriets skriftlige godkjenning. Resultatene gjelder kun for de(n) undersøkte prøven(e).

Rogaland Pelsdyrfôrlag A/L
Oddane 2
4364 SIREVÅG
Attn: Jonny Gjersvik

AR-13-ML-002775-01



EUNOST-00042567

Prøvemottak: 27.11.2013

Temperatur:

Analyseperiode: 27.11.2013-05.12.2013

Referanse: Uke 48, avløpsvann

ANALYSERAPPORT

Prøvenr.: 436-2013-1127-044	Prøvetaksdato: 25.11.2013 - 26.11.2013			
Prøvetype: Avløpsvann	Prøvetaker: Terje Nygård			
Prøvemerking: Holdetank 2	Analysestartdato: 27.11.2013			
Utløp				
Analyse	Resultat: Enhet:	MU	Metode:	LOQ:
a) Kjemisk oksygenforbruk (KOFcr)	1000 mg/l	10%	Intern metode	30
a) Biokjemisk oksygenforbruk (BOF) 5 d	530 mg/l	25%	NS EN 1899-1 Mod	3
a) Fettinnhold i vann	<30 mg/l		Intern metode	30
pH	4.1		ISO 10523	4
* Suspendert stoff	390 mg/l	15%	NS-EN 872	2
Merknader: SS analyseres uakkreditert, prøven var frosset ved ankomst.				

Utførende laboratorium/ Underleverandør:

a) NS/EN ISO/IEC 17025:2005 NA TEST 003, Eurofins Environment Testing Norway AS (Moss), Møllebakken 50, NO-1538, Moss

Kopi til:

Terje Nygård (terje@rogpels.no)

Klepp Stasjon 05.12.2013



Grethe Arnestad

ASM/Cand.Mag. Kjemi

Tegnforklaring:

* (Ikke omfattet av akkrediteringen)

< Mindre enn, > Større enn, nd Ikke påvist, MPN Most Probable Number, cfu Colony Forming Units, MU Uncertainty of Measurement, LOQ Kvantifiseringsgrense

Opplysninger om målesikkerhet fås ved henvendelse til laboratoriet.

Rapporten må ikke gjengis, unntatt i sin helhet, uten laboratoriets skriftlige godkjenning. Resultatene gjelder kun for de(n) undersøkte prøven(e).

Kjellfabrikk Postb. 173, 4402 Flekkefjord. Tlf. 994855 00 Fax 38 32 44 71
10 FORBRENNINGSRAPPORT OLJEFYRING

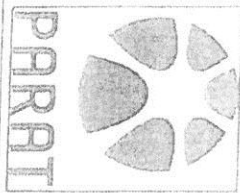

Dokument nr. D1100320-N-01
 Revisjon nr. 02. Dato: 21.02.02

Kunde	Rygaland		Felsdyperlag		Tlf. nr.	
Adresse	Sinevåg				NK nr.	
Kjellfabrikk	Boiler	Type	Generator	Fabr. nr.	16386	Yelse
Brennerfabr.	Welschweg	Type	KTZ	Fabr. nr.	2965702	Yelse
Brennstoff	Olje Nr 102	Brennverdi				

Dyse / Brenner	Stilling	Oljetrykk Brennerpumpe Bar		Oljetrykk Ring Bar	Olje mengde l/h	CO ₂ %	O ₂ %	CO ppm	Sot	Røk-gass temp °C	Fyrhus temp. °C	Kjel Trykk/Temp bar/°C	Trykk Brennkammer mbar	Trykk Brennkammer (primær) mbar	Trykk Brenner (sekund) mbar	Mate vann Temp. °C	Virknings-grad Fyrings-teknikk)	Luft Over-skudd
		Servo Motor	Tur															
1	105°	15°			12.6	4.1	24	0.1	1708	9.3	3.1						92.2	124
2	105°	23°			12.7	3.9	10	0.1	266.1	9.9	4.7						87.7	123
3																		
4																		
5																		
6																		
7																		
8																		
9																		
10																		

Maks røkgastemperatur: _____ °C
 Maks CO₂: 15%
 Min. CO₂: 7%

Merknader: Dyser 600 PIP

Kjøpes kun på dyse I godkjenning

Måretsktyle Daiges 1000 - 1st nr. 4577

Filott av 10-12-14 Gunnar Rydland

Dato og underskrift

Kontrollert av

Dato og underskrift

ROGALAND PELTSYRFORLAGOddane 2, 4364 SIREVÅG
Orgnr: 944204385 Tlf: 51798650 Fax: 51438418 E-post: erik@rogpels.no**Risikoanalyse**

Beskrivelse/tittel: Maursyre
Registrert av: Erik Eidsvig
Dato for analyse: 4/2 2009
Avdeling: Produksjonsavdeling
Lokasjon:
Kommentar

I forbindelse med konservering av råvare brukes det innimellom maursyre for å supplere syrenivå i mottatt vare eller fullsyrning av råvarer som kommer inn usymet. Maursyren tilføres blande med kanner. Syren lagres på godkjente beholdere.

Analyse				
Type skade	Hva kan skje?	S (1-5)	K (1-5)	Sum
Personskade:	Medarbeidere kan få skvulp/sprut fra blande og kanner ved gjennomføring av sine arbeidsoppgaver. Ansikt og hender skal være forskriftsmessig beskyttet under arbeidet. Syre direkte på hud gir brannskade. Ved syre i øyne skal en etter skylling direkte videre til lege.	3	2	6
Miljøskade:	Liten fare for skade på hverken det indre eller ytra miljø.	3	1	3
Økonomisk skade:	Et uhell vil ha liten økonomisk betydning utover eventuell sykemelding.	3	1	3

S = sannsynlighet, K = konsekvens, SUM = S*K

5	5	10	15	20	25
4	4	8	12	16	20
3	3	6	9	12	15
2	2	4	6	8	10
1	1	2	3	4	5
	1	2	3	4	5

- Handlingsplan påkrevd
- Handlingsplan anbefales
- Ingen handlingsplan nødvendig

Potensielle uønskede hendelser							
	Hørselskade		Fallende objekter	x	Øyeskade	x	Brannskade
	Kuttskade		Muskel- og skjelettskade		Fallskade		Klemskade
	Annen skade						

ROGALAND PELTSDYRFORLAG

Oddane 2, 4364 SIREVÅG

Orgnr: 944204385 Tlf: 51798650 Fax: 51438418 E-post: erik@rogpels.no

Hvordan redusere sannsynligheten?

Ryddige forhold i det området hvor håndtering foregår, rene gulv. Anvende forsiktighetsregler.

Hvordan redusere konsekvensen?

Tilgjengelighet for riktig verneutstyr.

ROGALAND PELSDYRFORLAG

Oddane 2, 4364 SIREVÅG
 Orgnr: 944204385 Tlf: 51798650 Fax: 51438418 E-post: erik@rogpels.no

Risikoanalyse

Beskrivelse/tittel: Utslipp fra lagrinstanker for diesel
Registrert av: Erik Eidsvig
Dato for analyse: 4/2 2009
Avdeling: Uspesifisert
Lokasjon:
Kommentar

Bedriften lagerer diesel på 3 ulike tanker på sin eiendom. Den største av disse tankene eies av Statoil og er deres ansvar. Utslipp fra Statoils tank kan bli relativt omfattende. Dieselen benyttes til bedriftens kjøretøyer og steamkoker.

Analyse				
Type skade	Hva kan skje?	S (1-5)	K (1-5)	Sum
Personskade:	Utover tilgrising vil et utslipp ikke ha betydning for helse.	3	1	3
Miljøskade:	Utslipp vil for den største tankens del kunne forurense grunnen under tanken betydelig. En mindre tank står på betongdekke og deler av utslipp vil kunne ende i bidriftens avløpssystem. Den minste tanken er "hermetisk" lukket og utslipp vil enkelt kunne samles opp.	3	2	6
Økonomisk skade:	Det vil kunne innebære en del kostnader å rydde grunnen etter et utslipp på en forskriftsmessig måte.	2	2	4

S = sannsynlighet, K = konsekvens, SUM = S*K

5	5	10	15	20	25
4	4	8	12	16	20
3	3	6	9	12	15
2	2	4	6	8	10
1	1	2	3	4	5
	1	2	3	4	5

- Handlingsplan påkrevd
- Handlingsplan anbefales
- Ingen handlingsplan nødvendig

Potensielle uønskede hendelser			
Hørselskade	Fallende objekter	Øyeskade	Brannskade
Kuttskade	Muskel- og skjelettskade	Fallskade	Klæmskade
Annen skade			

ROGALAND PELTSDYRFORLAG

Oddane 2, 4364 SIREVÅG

Orgnr: 944204385 Tlf: 51798650 Fax: 51438418 E-post: erik@rogpels.no

Hvordan redusere sannsynligheten?

Gode rutiner for bruk, ettersyn og vedlikehold.

Hvordan redusere konsekvensen?

Lukke/tette/avskjerme grunnen under tankene.

ROGALAND PELTSDYRFORLAG

Oddane 2, 4364 SIREVÅG
Orgnr: 944204385 Tlf: 51798650 Fax: 51438418 E-post: erik@rogpels.no

Risikoanalyse

Beskrivelse/tittel: Ammoniakklekkasje
Registrert av: Erik Eidsvig
Dato for analyse: 4/2 2009
Avdeling: Produksjonsavdeling
Lokasjon:
Kommentar:

Platefrysere og lagringsfrysere driftes med hjelp av ammoniakk. Lekkasje kan oppstå i koblinger og som følge av uforutsett fysisk berøring av rør. Omfanget av lekkasjer kan bli alvorlig dersom tilfang av ammoniakk ikke stanses raskt, dette såvel for det indre som det ytre miljø.

Analyse				
Type skade	Hva kan skje?	S (1-5)	K (1-5)	Sum
Personskade:	Som ytterste konsekvens kan en lekkasje være livstruende for medarbeidere som befinner seg i området. Normal vil en lekkasje bli oppdaget umiddelbart på grunn av irritasjoner i luftveier og øyne. Området skal forlates umiddelbart og tilfellet rapporteres umiddelbart til maskinsjef og ledelse som håndterer saken videre etter etablerte rutiner.	2	4	8
Miljøskade:	En lekkasje vil ikke ha noen permanent virkning på det indre miljø etter at lekkasje er stoppet og lokaliteter utluftet. En større lekkasje kan innebære ubehag i luftveier og øyne for de nærmeste naboer til bedriften. Når tilfanget av ammoniakk er stoppet vil luften rense seg selv. En anser ikke at et utslipp kan påføre det ytre miljø permanent skade.	2	1	2
Økonomisk skade:	Liten sannsynlighet for materielle skader. Produksjonsstopp vil være sannsynlig. Mulige kostnader knyttet til tilsyn fra aktuelle myndigheter som følge av hendelsen.	2	2	4

S = sannsynlighet, K = konsekvens, SUM = S*K

5	5	10	15	20	25
4	4	8	12	16	20
3	3	6	9	12	15
2	2	4	6	8	10
1	1	2	3	4	5
	1	2	3	4	5

- Handlingsplan påkrevd
- Handlingsplan anbefales
- Ingen handlingsplan nødvendig

Potensielle uønskede hendelser			
Hørselskade	Fallende objekter	Øyeskade	Brannskade
Kuttskade	Muskel- og skjelettskade	Fallskade	Klemskade
Annen skade			

ROGALAND PELSDYRFORLAG

Oddane 2, 4364 SIREVÅG

Orgnr: 944204385 Tlf: 51798650 Fax: 51438418 E-post: erik@rogpels.no

Hvordan redusere sannsynligheten?

Gode rutiner for kontroll, ettersyn og vedlikehold. God opplæring av medarbeidere som har sin arbeidsoppgave i de aktuelle områder.

Hvordan redusere konsekvensen?

Økt antall punkter for å kunne avstenge lekkasjer. Bedriften har i dag to ammoniakkdetektorer sentralt plassert for automatisk varsling.

ROGALAND PELTSYRFORLAG

Oddane 2, 4364 SIREVÅG
Orgnr: 944204385 Tlf: 51798650 Fax: 51438418 E-post: erik@rogpels.no

Risikoanalyse



Beskrivelse/tittel: Utslipp olje/hydraulikkolje
Registrert av: Erik Eidsvig
Dato for analyse: 4/2 2009
Avdeling: Produksjonsavdeling
Lokasjon:
Kommentar

Flere av maskinene som benyttes i produksjonsprosessen bruker hydraulikkolje i et bskjedent omfang. Eventuelle utslipp vil være av bskjedent og det er innvendige arealer som vil bli berørt. Det som eventuelt går i avløpssystemet vil bli fanget opp av bedriftens renseanlegg. Svært liten sannsynlighet for påvirkning på det ytre miljø.

Analyse				
Type skade	Hva kan skje?	S (1-5)	K (1-5)	Sum
Personskade:	Innånding av oljetåke i høye konsentrasjoner virker irriterende på luftveiene. Øyekontakt kan gi ubehag, men medfører ingen skade på øyevevet. Oljen har lav akutt giftvirkning ved svelging.	1	2	2
Miljøskade:	Vil være synlig på gulv og lett å samle opp.	1	1	1
Økonomisk skade:	Kan eventuelt få bot for ulovlig utslipp	1	1	1

S = sannsynlighet, K = konsekvens, SUM = S*K

5	5	10	15	20	25
4	4	8	12	16	20
3	3	6	9	12	15
2	2	4	6	8	10
1	1	2	3	4	5
	1	2	3	4	5

-  Handlingsplan påkrevd
-  Handlingsplan anbefales
-  Ingen handlingsplan nødvendig

Potensielle uønskede hendelser				
Hørselskade		Fallende objekter	Øyeskade	Brannskade
Kuttskade		Muskel- og skjelettsskade	Fallskade	Klemskade
Annen skade				

ROGALAND PELSDYRFORLAG

Oddane 2, 4364 SIREVÅG

Orgnr: 944204385 Tlf: 51798650 Fax: 51438418 E-post: erik@rogpels.no

Hvordan redusere sannsynligheten?

Oppfølging av vedlikeholdsrutiner for de ulike maskiner.

Hvordan redusere konsekvensen?

Inngripen fra medarbeidere og nødvendig materiell for oppsamling og rengjøring.

ROGALAND PELTSYRFORLAG

Oddane 2, 4364 SIREVÅG
Orgnr: 944204385 Tlf: 51798650 Fax: 51438418 E-post: erik@rogpeis.no

Instruks for avfallshåndtering

Dato: 22/5 2008

Kategorier

Avfallet deles i følgende kategorier:

- Oljeprodukter
- Restavfall
- Batterier
- Lysstoffrør
- Dekk
- Maling/spraybokser
- Metaller

Avfallshåndtering

- Avfallet sorteres.
- Spesialavfall (lakk/limbokser etc) samles i eget deponi for bortkjøring.
- Oljer samles i egne fat for bortkjøring.
- Paller/treverk samles i eget utendørs deponi for bortkjøring.
- "Vanlig" avfall kastes i samlecontainer.

ROGALAND PELTSFYRFORLAG

Oddane 2, 4364 SIREVÅG
Orgnr: 944204385 Tlf: 51798650 Fax: 51438418 E-post: erik@rogpels.no

Instruks for håndtering av helsefarlige stoffer

Dato: 22/5 2008

Opplæring

Alle våre ansatte skal ha fått informasjon om følgende før de jobber med kjemikalier:

- informasjon om farlige kjemikalier som brukes hos oss og hvilken risiko de utgjør for vår helse og sikkerhet
- opplæring i bruk av stoffkartoteket og spesielt temaer som helsefare, eksponeringskontroll og vernetiltak
- nødvendige vernetiltak for sikker utførelse av arbeidet.
- informasjon om hvordan man håndterer nødssituasjoner som kan oppstå

Ansvarlig for opplæring er produksjonssjef/vedlikeholdssjef.

Bruk

I databladene til hvert enkelt stoff er det anvist hva slags verneutstyr som må brukes ved håndteringen. Det påligger den enkelte ansatte å bruke det beskrevne verneutstyret, og i tillegg plikt til å verne sine omgivelser mot ufrivillig påvirkning av stoffet.

ROGALAND PELSDYRFORLAG

Oddane 2, 4364 SIREVÅG
Orgnr: 944204385 Tlf: 51798650 Fax: 51438418 E-post: erik@rogpels.no

Instruks for oppbevaring av helsefarlige stoffer

Dato: 5/6 2008

Plassering/oppstilling

- Ved håndtering av helsefarlige stoffer skal anvisningene i sikkerhetsdatabladene følges nøye.
- Stoffene skal plasseres på eget egnet sted.
- All emballasje skal være merket tydelig med stoffnavn og ha forskriftsmessig advarselmerking på norsk.
- Vi skal ikke oppbevare større mengder kjemikalier i arbeidslokalene enn dagsbehovet. Større mengder lagres i egne skap.
- Kjemikalier vi lagrer utendørs, må beskyttes mot nedbør og mot uvedkommende.

Stoffkartotek

- Stoffkartoteket skal være lett tilgjengelig for de ansatte.
- Sikkerhetsdatabladene skal være på norsk.
- Ansvarlig for stoffkartoteket skal sørge for at alle sikkerhetsdatablader inneholder pålagt informasjon.

Vedlikehold/kontroll

- Rutinene for oppbevaring av helsefarlige stoffer skal vedlikeholdes jevnlig. Ansvarlig for gjennomføring av verneunder skal sjekke om rutinene er overholdt og hvilke erfaringer man har gjort seg i dette arbeidet. Dette bør gjøres jevnlig. Videre bør en grundig sjekk gjennomføres årlig.
- Vedlikeholdet skal gjennomføres på en sikker måte, herunder må verneutstyr nyttes ved direkte kontakt med de aktuelle stoffene.

ROGALAND PELTSYRER OG FØRER SA

AVTALER /KONTAKTER KNYTTET TIL KS-ARBEIDET

Elektroinstallatør:	Ogna Installasjon AS	tlf.:	51 79 13 90
Brannslukningsutstyr:	Bss-Brann & Sikkerhets Service AS	tlf.:	51 58 31 14
Fyringsanlegg:	Parat Halvorsen AS	tlf.:	994 85 500
Ventilasjon:	SPF klima	tlf.:	40 43 26 00
Renovasjon/avfall:	Veidekke Gjenvinning Rogaland AS	tlf.:	51 43 58 00
	SJT Renovasjon AS	tlf.:	51 79 17 80
Spesialavfall/returolje:	Henriksen Oljetransport AS	tlf.:	51 51 63 90
Truckservice:	Toyota Truck Norge AS	tlf.:	51 60 17 00
Skadedyrfirma:	ISS Skadedyrservice	tlf.:	51 43 22 66
Forsikring:	Gjensidige	tlf.:	03100
Bedriftshelsetjeneste:	Samko	tlf.:	51 46 28 80
Arbeidstilsynet:	Stavanger	tlf.:	81 54 82 22
Statens Forurensningstilsyn:	Stavanger	tlf.:	51 56 87 00
Mattilsynet:	Sandnes	tlf.:	51 68 56 00
El-tilsynet/-verket:	Jæren E-verk	tlf.:	51 79 95 00
Veterinær:	NPA	tlf.:	913 48 100
Brannvesen:	Hå Brannvesen	tlf.:	51 50 88 60 - 110
Legevakt/ambulanse:	Hå legevakt	tlf.:	51 43 33 33 - 112
Politi:	Hå lensmannskontor	tlf.:	51 79 15 50 - 113